



БЕСПРОВОДНАЯ УГЛОВАЯ ШЛИФМАШИНА

DG20BLH-100SV

DG20BLH-125SV

CE

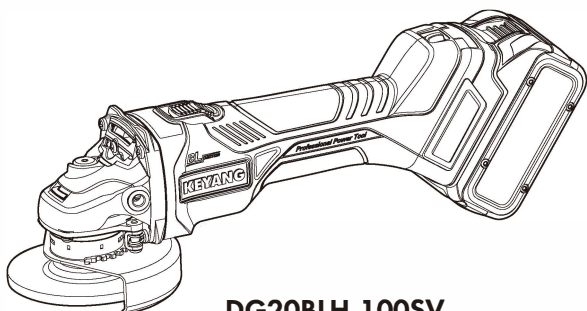

DG20BLH-100SV
DG20BLH-125SV

7742076

KEYANG ELECTRIC MACHINERY CO., LTD.

KEYANG

ОРИГИНАЛЬНЫЕ
ИНСТРУКЦИИ
ПОЛЬЗОВАТЕЛЯ

RU

Предупреждение

Чтобы снизить риск получения травмы,
пользователь должен внимательно прочитать
инструкции по эксплуатации электроинструмента

※ Электроинструмент поставляется без аккумуляторной
батареи и зарядного устройства для аккумулятора

www.keyang.com



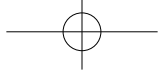

2

KEYANG DG20BLH-100SV БЕСПРОВОДНАЯ УГЛОВАЯ ШЛИФМАШИНА
DG20BLH-125SV БЕСПРОВОДНАЯ УГЛОВАЯ ШЛИФМАШИНА

RU

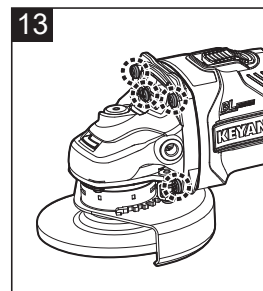
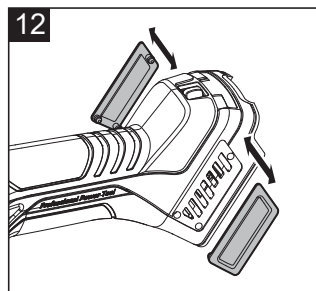
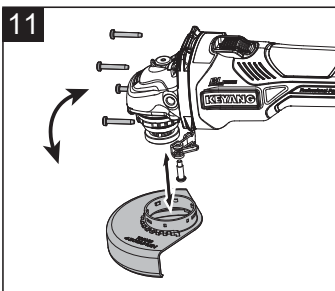
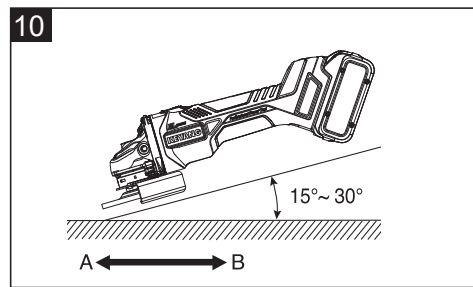
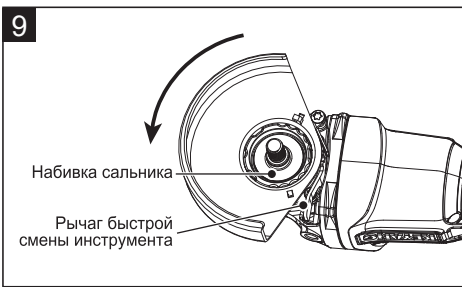
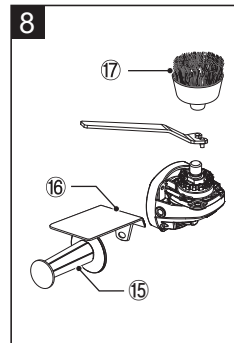
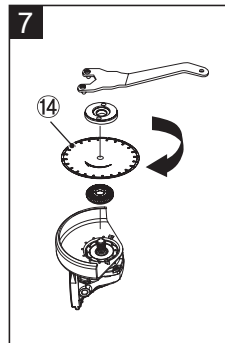
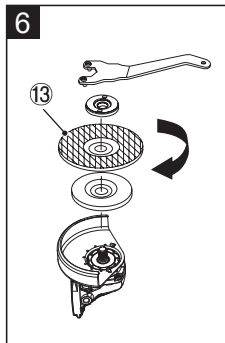
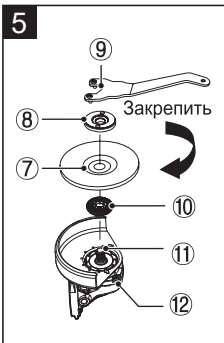
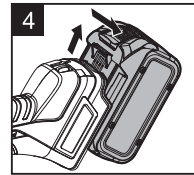
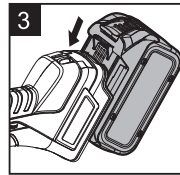
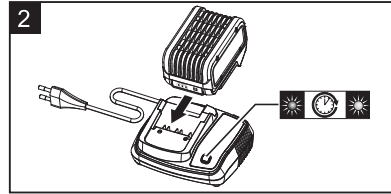
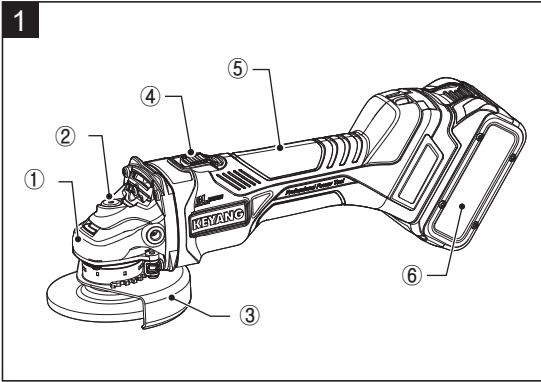

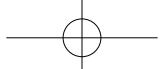

ЭЛЕКТРИЧЕСКАЯ БЕСПРОВОДНАЯ УГЛОВАЯ ШЛИФМАШИНА (акк. Li-ion)

Оригинальная инструкция по эксплуатации

Перед первым использованием электроинструмента обязательно прочтите руководство по эксплуатации. Всегда храните это руководство по эксплуатации вместе с электроинструментом. Убедитесь, что руководство по эксплуатации находится в комплекте с электроинструментом, когда его передают другим лицам.

Содержание

1. Общие предостережения относительно безопасного использования электроинструмента	3
2. Меры безопасности для угловой шлифовальной машины ..	5
3. Предупреждения о безопасности шлифмашина	8
4. Предупреждение о безопасной работе с аккумулятором ..	8
5. Дополнительные предупреждения по технике безопасности	9
6. Проверка перед началом работы с инструментом	9
7. Уровень шума и вибрация	10
8. Спецификации и перечень поставки	11
9. Описание функций и типы использования	12
10. Сборка и разборка инструмента	12
11. Инструкции по работе с инструментом	13
12. Замена аккумулятора и зарядного устройства	14
13. Техническое и сервисное обслуживание	15

Примечание

Поскольку наши инженеры стремятся к постоянному совершенствованию качества продукции и ведет новые разработкам, форма или конструкция электроинструмента конкретной модели могут быть изменены без предварительного уведомления.

1. Общие предостережения относительно безопасного использования



Внимание! ОСТОРОЖНО! Прочтите все предупреждения и инструкции по технике безопасности.

Несоблюдение предупреждений и инструкций может привести к поражению электрическим током, пожару и/или серьезным травмам.

Сохраните приведенные инструкция и предупреждения для дальнейшего использования изделия.

В предостережениях термин «электроинструмент» относится к инструменту с питанием от сети (проводной) или инструменту с батарейным питанием (беспроводной).

1) Техника безопасности на рабочем месте

a) Поддерживайте чистоту на месте ведения работ, удалите посторонние или лишние предметы.

Беспорядок и плохо освещённое аставленное рабочее место повышают риск несчастных случаев.

b) Не работайте с силовым электроинструментом в атмосфере, содержащей взрывоопасные жидкости, газа или пыль.

Электроинструменты создают искры, которые могут воспламенить пыль или пары.



c) Следите за тем, чтобы на месте ведения работы не находились дети или посторонние.

Отвлекающие факторы могут заставить вас потерять контроль над работой электроинструмента.

2) Электробезопасность

a) Вилка шнура питания электроинструмента должна соответствовать сетевой розетке. Никогда не меняйте вилку шнура питания. Не используйте штепсель-переходник с другими заземленными электроинструментами. Измененная вилка шнура питания и несовпадение с типом сетевой розетки могут стать причиной удара электрическим током.

b) Следите за тем, чтобы части тела не касались заземленных или имеющих контакт с землей поверхностей, например, с трубами, радиаторами, оградами и т.д.

При заземлении частей вашего тела или контакта с землей, риск удара электрическим током повышается.



c) Не оставляйте электроинструмент под дождем и не храните его во влажных условиях.

Попадание воды в электроинструмент повышает риск поражения электрическим током.

d) Не наступайте и не деформируйте шнур питания.

Никогда не держитесь за шнур питания для переносе, перетягивании инструмента или отсоединения электроинструмента от сети питания. Держите шнур вдали от источников тепла, масла, острых краев или движущихся частей.

Повреждение или вытягивание шнура питания повышает риск удара электрическим током.

e) При работе с электроинструментом вне помещений, используйте удлинитель шнура питания только требуемого сечения, который предназначен для использования вне помещений.

Использование шнура, подходящего для аружного использования, снижает риск по ражения электрическим током.

f) Если на месте работы с инструментом сыро, используйте дифференциальное устройство защиты питания (RCD).

Использование RCD снижает риск удара электрическим током.

RU

3) Индивидуальная безопасность

- a) При работе будьте внимательны, смотрите, что вы делаете, следите за состоянием электроинструмента.

Никогда не используйте электроинструмент в состоянии усталости или если находитесь под воздействием наркотиков, алкоголя или лекарств.

Потеря внимания при работе с электроинструментом может стать причиной серьезных травм.



- b) При работе, используйте средства индивидуальной защиты.

Всегда надевайте защитные очки. Соответствующее использование защитных средств, например, такого как пылезастыжная маска, нескользящая защитная обувь, каска или средства защиты органов слуха, снижает риск серьезной травмы.

- c) Следите за тем, чтобы электроинструмент не мог самопроизвольно включиться! Перед подключением к источнику питания и / или аккумуляторной батарее убедитесь, что переключатель находится в выключенном положении (ВЫКЛ). При переносе инструмента, положение выключателя питания должно быть вверх (ВЫКЛ).

При переносе или при подключении электроинструмента к сети, положение пальца на выключателе может привести к несчастному случаю.

- d) Следите за тем, чтобы любые регулировочные ключи или другой инструмент были сняты перед включением питания электроинструмента.

Ключ, прикрепленный к вращающейся части электроинструмента может привести к серьезной травме.

- e) Не переоценивайте свои силы. Всегда сохраняйте правильную стойку и баланс при работе с инструментом.

Это позволит вам лучше контролировать электроинструмент в неожиданных ситуациях.

- f) Носите соответствующую спецодежду.

Не надевайте свободную одежду или украшения. Держите волосы и одежду подальше от движущихся частей. Свободная одежда, распущенные волосы, висящие украшения могут быть захвачены вращающимися частями электроинструмента.

- g) Если электроинструмент предназначен для работы с пылеуловителем или сборщиком пыли, убедитесь, что они подсоединены к инструменту и нормально работают.

Использование пылесборщика уменьшает риски, связанные с запыленностью места работы.

4) Использование и уход за электроинструментом

- a) Не прилагайте к инструменту слишком больших усилий.

Используйте подходящий для вашей задачи по мощности электроинструмент. Правильно подобранный по мощности

инструмент позволит лучше выполнить работу, условия работы будут более безопасными при работе на проектных мощностях инструмента.

- b) Не пользуйтесь электроинструментом, если выключатель питания сломан или не включается.

Любой электроинструмент, который не может управляться с помощью выключателя, опасен и должен быть отремонтирован.



- c) Отсоедините шнур питания от сетевой розетки или от аккумуляторной батареи, если это предусмотрено конструкцией, до начала регулировки инструмента, смены вспомогательного инструмента, или при его уборке для хранения.

Такие предупредительные меры безопасности значительно снижают риски случайного запуска электроинструмента.

- d) Храните электроинструменты вдали от детей или лиц, которые незнакомы с правилами его использования.

В руках необученных или не ознакомленных с данными инструкциями по эксплуатации электроинструмента пользователей электроинструменты могут быть опасными.

- e) Своевременно проводите техническое обслуживание электроинструмента и вспомогательных приспособлений. Проверьте соосность установки приспособлений. Убедитесь в отсутствии изогнутых, деформированных движущихся деталей, поврежденных частей или других условий, которые отрицательно сказываются на работе инструмента.

- f) Следите за остротой режущих инструментов

Правильно обслуженные и заточенные режущие инструменты с острыми режущими лезвиями будут меньше застревать в материале и работу электроинструмента легче контролировать.

- g) Не работайте с неисправным инструментом, вспомогательными приспособлениями, ударного привода/гайковерта и т.д.

При работе учитывайте условия работы инструмента.

Работа с разными по мощностям электроинструментами, неправильный выбор мощности могут служить причиной возникновения опасной ситуации.

- 5) Общие правила техники безопасности при работе с беспроводным электроинструментом .

- a) Производите зарядку аккумуляторной батареи только с помощью зарядного устройства рекомендованного производителем.

Зарядное устройство от других производителей может создать риск пожара при использовании.

- b) Используйте в электроинструменте только рекомендованные производителем аккумуляторных батарей.

Использование аккумуляторов других производителей может повредить электроинструмент, создать риск получения травм, пожара или удара электрического тока.

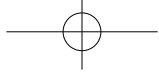

с) Если аккумуляторная батарея не используется длительное время, храните вдали от металлических предметов, например, зажимов листов бумаги, денежной мелочи, ключей, гвоздей, винтов и других мелких металлических предметов, которые могут создать электрическое соединение между контактами аккумулятора.

Короткое замыкание аккумулятора может стать причиной пожара.

d) При некоторых условиях, аккумуляторная жидкость может внезапно вытечь из него.

Немедленно промойте место разлива водой. Следите за тем, чтобы жидкость не попала в глаза. В случае инцидента немедленно обратитесь к врачу. Аккумуляторная жидкость может вызвать воспаление, или ожоги.

6) Сервисное обслуживание

a) Ваш электроинструмент должен находиться под сервисным обслуживанием только сертифицированного специалиста и ремонт должен осуществляться путем замены только оригинальных запчастей производителя.

Такое сервисное обслуживание гарантирует безопасную работу с электроинструментом.

b) Никогда не ремонтируйте поврежденные аккумуляторные батареи самостоятельно.

Обслуживание аккумуляторных блоков разрешается только квалифицированным специалистам или уполномоченным поставщикам услуг.

2. Меры безопасности при работе с угловой шлифовальной машиной

1) Инструкции по технике безопасности для всех видов операций Общие предупреждения по технике безопасности при шлифовании, очистке песком, чистке проволоочной щеткой, полировке или абразивном шлифовании.

a) Электроинструмент предназначен для работы в качестве шлифовального станка, станка для шлифования наждачной шкуркой или отрезного инструмента.

Прочтите все предупреждения по технике безопасности, инструкции, иллюстрации и спецификации, прилагаемые к этому инструменту.

• Несоблюдение требований инструкций может привести к поражению электрическим током, пожару и/или серьезной травме.

b) Такие операции, как чистка проволоочной щеткой, полировка, не рекомендуется выполнять с помощью этого электроинструмента.

Использование электроинструмента в целях, для которых электроинструмент не предназначен, могут создать опасность и привести к травмам.

с) Не используйте аксессуары (вспомогательные приспособления), которые специально не разработаны и не рекомендованы производителем инструмента.

То что аксессуар можно прикрепить к вашему электроинструменту, не гарантирует безопасную работу электроинструмента вместе с ним.

d) Номинальная скорость движения насадки должна быть не меньше максимальной скорости, указанной на электроинструменте.

Аксессуары, работающие со скоростью, превышающей номинальную, могут сломаться, а обломки разлететься и причинить травмы.

e) Внешний диаметр и толщина аксессуара должны соответствовать номинальной мощности электроинструмента.

Аксессуары неправильного размера не защищены должным образом или будут контролироваться при работе инструмента.

f) Резьбовое крепление принадлежностей должно соответствовать резьбе шпинделя шлифовальной машины. Для аксессуаров, устанавливаемых с помощью фланцев, посадочное отверстие аксессуара должно соответствовать установочному диаметру фланца.

Принадлежности, не соответствующие монтажной оборудованию электроинструмента, не будут сбалансированы по весу, будут сильно вибрировать, что приведет к потере управления инструментом.

g) Не используйте поврежденное вспомогательное приспособление. Перед каждым использованием проверяйте соответствие характеристик аксессуара, особенно для абразивных кругов и проверяйте их состояние (убедитесь в отсутствии сколов и трещин), состояния опорной подушки на предмет отсутствия трещин, разрывов или чрезмерного износа, проверьте проволоочные щетки на предмет отсутствия ослабленных или потрескавшихся проволок. Если электроинструмент или аксессуар упал, осмотрите его и убедитесь в отсутствии повреждений или установите другое неповрежденное приспособление. После осмотра и установки насадки сами и посторонние не должны находиться в плоскости вращения насадки; запустите электроинструмент на максимальной скорости холостого хода на одну минуту. Поврежденные аксессуары обычно ломаются во время такого испытания.

h) Носите средства индивидуальной защиты. В зависимости от области применения инструмента, используйте защитную маску, защитные очки или защитные перчатки. При необходимости используйте респиратор, средства защиты органов слуха, спец перчатки и фартук, способный задержать мелкие абразивные частицы или фрагменты обрабатываемого материала.

RU

Защита глаз должна останавливать разлетающиеся обломки материала, образующиеся при различных операциях. Пылезащитная маска или респиратор должны улавливать частицы, образующиеся при работе. Продолжительное воздействие шума высокой интенсивности может вызвать потерю слуха.

- i) **Удерживайте посторонних на безопасном расстоянии от рабочей зоны. Все, кто входит в рабочую зону, должны носить средства индивидуальной защиты.**

Фрагменты материала заготовки или сломанного приспособления инструмента могут разлететься и нанести травму за пределами непосредственной зоны проведения работы.

- j) **При выполнении любых операций, при которых режущий инструмент может задеть скрытую проводку или собственный шнур питания, держите электроинструмент только за изолированные поверхности предназначенные для захвата,**

Прикосновение режущего инструмента к «находящемуся под напряжением» проводу может передать напряжение на открытые металлические части электроинструмента, и это может стать причиной удара оператора электрическим током.

- k) **Располагайте шнур питания подальше от вращающейся насадки.**

Если вы потеряете контроль, шнур может быть перерезан или зацеплен, и ваша рука или руки могут быть захвачены шнуром питания и притянуты к вращающемуся приспособлению.

- l) **Никогда не кладите электроинструмент до полной остановки вращения насадки.**

Вращающееся приспособление может захватить поверхность и вывести электроинструмент из-под вашего контроля.

- m) **Не запускайте электроинструмент, нося рядом с телом.**

Случайный контакт с вращающимся приспособлением может зацепить вашу одежду и притянуть вращающийся аксессуар к вашему телу.

- n) **Регулярно очищайте вентиляционные отверстия электроинструмента.**

Вентилятор двигателя втягивает пыль внутрь корпуса и чрезмерное скопление металлического порошка внутри двигателя может стать причиной поражения электрическим током.

- o) **Не работайте с электроинструментом рядом с легковоспламеняющимися материалами. Искры могут воспламенить подобные материалы.**

- p) **Не используйте аксессуары, требующие охлаждения жидким хладагентом. Использование воды или других жидких охлаждающих жидкостей может привести к поражению электрическим током.**

- 2) **Дополнительные инструкции по технике безопасности для всех операций с инструментом. Отдача инструмента и соответствующие предупреждения.**

Отдача - это внезапная реакция инструмента на зажатый или заклиненный вращающийся круг, заклинившую уплотнительную подушку, щетку или любой другой аксессуар. Зажатие или застревание в материале приводит к быстрой остановке вращающегося приспособления, что, в свою очередь, приводит к тому, что неконтролируемый электроинструмент отскакивает в направлении, противоположном вращению приспособления в точке заедания.

Например, если абразивный круг заедает или зажимается заготовкой, край круга, входящий в точку защемления, может врезаться в поверхность материала, вызывая выскальзывание или выбивание круга. Круг может отскочить в сторону оператора или от него, в зависимости от направления движения круга в точке защемления. В этих условиях абразивные круги также могут сломаться.

Отдача является результатом неправильного использования электроинструмента и / или неправильных рабочих процедур или условий, и ее можно избежать, приняв надлежащие меры предосторожности, указанные ниже.

- a) **Крепко держите электроинструмент и расположите свое тело и руку так, чтобы вы могли противостоять силе отдачи. Всегда используйте дополнительную рукоятку, если она есть, для максимального контроля над отдачей или реакцией крутящего момента во время работы инструмента.**

Оператор может контролировать реакции крутящего момента или силы отдачи, если приняты надлежащие меры предосторожности.

- b) **Никогда не подносите руку к вращающемуся аксессуару.**

Аксессуар может отскочить в сторону руки.

- c) **Не располагайтесь в плоскости вращения электроинструмента в случае отдачи.**

При отдаче инструмент перемещается в направлении, противоположном движению круга в точке заедания.

- d) **Соблюдайте особую осторожность при обработке**

углов, острых кромок и т. д. Избегайте подпрыгивания и защемления аксессуара.

Углы, острые края могут защемить вращающийся аксессуар и вызвать потерю управления или отдачу электроинструмента.

- e) **Не прикрепляйте пильную цепь к отрезному полотну по дереву или зубчатому полотну.**

Такие типы полотна часто создают отдачу и потерю управления работой инструмента.

- 3) **Дополнительные инструкции по технике безопасности при шлифовании и резании.**

Особые предупреждения по технике безопасности при шлифовании и абразивной резке (фрезеровании)

- a) **Используйте только те типы кругов, которые рекомендованы для вашего электроинструмента, используйте специальный защитный кожух круга, отвечающий размерам выбранного круга.**

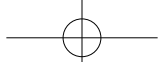

Круги, для которых не предназначен электроинструмент, не будут должным образом защищены и будут небезопасны при работе.

- b) Шлифовальная поверхность шлифовальных кругов с вдавленным центром должна быть установлена ниже плоскости защитной кромки (буртика).

Неправильно установленный круг, который выступает за защитный буртик, не будет должным образом защищен.

- c) Защитное ограждение инструмента должно быть надежно прикреплено к электроинструменту и расположено так, чтобы обеспечить максимальную безопасность и так, чтобы минимально доступная часть круга была обращена в сторону оператора.

Защитный кожух помогает защитить оператора от разлетающихся обломков круга, от случайного контакта с кругом и искр, которые могут воспламенить одежду.

- d) Отрезные круги должны использоваться только для рекомендованных приложений. Например: не шлифуйте материал стороной отрезного круга.

Абразивные отрезные круги предназначены для периферийного шлифования, боковые силы, приложенные к этим кругам, могут привести к их разрушению и разлету обломков.

- e) Всегда используйте неповрежденные фланцы крепления кругов, размер и форма которых соответствуют выбранному кругу.

Фланцы круга должны правильно поддерживать его, тем самым снижая вероятность поломки колеса. Фланцы отрезных кругов могут отличаться от фланцев шлифовальных кругов.

- f) Не используйте изношенные круги от более мощных электроинструментов.

Круг, предназначенный для более крупного электроинструмента, не подходит для работы на более высокой скорости вращения меньшего по мощности инструмента и может расколоться.

- 4) **Дополнительные инструкции по технике безопасности при выполнении операций по отключению.**

Дополнительные меры безопасности, относящиеся к операциям абразивной резки

- a) Не «заклинивайте» отрезной круг и не прилагайте чрезмерных усилий. Не пытайтесь делать слишком глубокую резку.

Чрезмерная нагрузка на круг увеличивает вероятность скола и подверженность круга деформации скручивания или заеданию круга при резке, это также увеличивает вероятность отдачи инструмента или поломки круга.

- b) Не располагайтесь в плоскости вращения круга или вблизи нее.

Когда круг во время работы отдалится от вашего тела, возможная отдача может направить электроинструмент прямо на вас.

- c) Если круг заклинивает или по какой-либо причине, его вращение прерывается. Выключите электроинструмент

и удерживайте его неподвижно, пока круг не остановится полностью. Ни в коем случае не пытайтесь вынуть отрезной круг из пропила во время движения, иначе может возникнуть отдача инструмента.

Найдите причину застревания круга и примите меры по ее устранению при заклинивании круга.

- d) Не перезапускайте операцию резания в заготовке. Дайте кругу набрать полную скорость и осторожно снова введите его в пропил.

Круг может заедать, подниматься или отдаляться, если электроинструмент снова запускается в заготовке.

- e) Поддерживайте панель или любую другую крупногабаритную заготовку, чтобы свести к минимуму риск защемления круга в пропиле и отдачи инструмента.

Большие заготовки имеют тенденцию провисать под собственным весом. Опоры необходимо ставить под заготовкой рядом с линией реза и возле края заготовки с обеих сторон круга

- f) Будьте особенно осторожны при выполнении «прорези кармана» в существующих стенах или других слепых местах.

Выступающий круг может порезать газовые или водопроводные трубы, электропроводку или предметы, находящиеся за стенкой или вызвать отдачу при резке посторонних предметов.

- 5) **Дополнительные инструкции по технике безопасности при шлифовании**

Предупреждение о безопасности, относящееся к шлифованию

- a) Не используйте слишком крупногабаритные шлифовальные диски или диски из наждачной бумаги. При выборе наждачной бумаги руководствуйтесь рекомендациями производителя.

Наждачная бумага большего размера, выходящая за пределы шлифовальной тарелки, представляет опасность порезов, может вызвать заедание, разрыв диска или отдачу инструмента.

- б) **Дополнительные предупреждения о безопасности при очистке проволочной щеткой. Специальные дополнительные предупреждения о безопасности при очистке проволочной щеткой.**

- a) Следите за тем, чтобы в вас не попадали обломки проволочной щетки, которые отлетают от щетки. Не нажимайте сильно на проволочную щетку при работе.

Обломки щетки могут легко проникнуть через легкую одежду и причинить серьезную травму.

- b) Если при работе рекомендуется использование защиты, не допускайте касания проволочного круга или щетка с защитным буртиком.

Проволочное колесо или щетка могут увеличиться в диаметре из-за приложенного усилия и центробежных сил.

RU
7) Дополнительные предупреждения о безопасности

- а) Носите беруши.**
 Воздействие шума может вызвать потерю слуха.
- б) Электроинструмент оборудован дополнительными ручками захвата.**
 Потеря контроля над работой инструмента может стать причиной серьезной травмы.
- в) Используйте подходящие датчики, чтобы определить нет ли линий коммуникаций в месте ведения работ или обратитесь к местным коммунальным службам для получения информации и скрытых линиях коммуникаций.**
 Контакт в линиями коммуникациями может привести к получению удара электрическим током. Повреждение газовых линий – к пожару или взрыву. Повреждение водопроводных линий может привести к серьезному повреждению водопровода.
- г) При повреждении кабеля питания инструмента, немедленно переведите выключатель питания ВКЛ/ВЫКЛ в положение ВЫКЛ.**
 Это предотвратит внезапное включение инструмента.
- е) При обработке камня используйте пылесборник.**
 Пылесос который используется с инструментом должен быть рекомендован производителем и подходить для работы с каменной пылью.
 Такое оборудование уменьшает связанные риски при работе с инструментом.
- ф) Используйте защитные кожаные круги при резке камня.**
 Работа с боковыми защитными кожухами может предотвратить заклинивание отрезного диска и отдачу инструмента..
- г) При работе всегда крепко держите инструмент обеими руками и следите за своим устойчивым положением.**
 Крепко держите электроинструмент обеими руками.
- и) Надежно фиксируйте заготовку**
 Зажимайте заготовку в тиски или другие крепящие приспособления
 Не удерживайте заготовку руками.

3. Предупреждения по безопасности при работе с зарядным устройством

- Этот инструмент не предназначен для использования лицами (включая детей) с ограниченными физическими возможностями, с поврежденными органами слуха, зрения или психическими расстройствами или у которых нет опыта работы с подобным инструментом или лицами, которые должны находится под наблюдением других лиц, отвечающих за их безопасность.
- Следите за тем, чтобы во время работы с инструментом дети находились под надзором.
- Дети должны находится под присмотром, следите за тем, чтобы они не играли с инструментом.
 Чистка и уход за инструментом могут выполняться детьми но только под присмотром взрослых.

- Не используйте не перезаряжаемые батареи с зарядным устройством компании KEYANG.
- Не снимайте зарядное устройство. Держите устройство недоступным для детей месте.
 Опасность поражения электрическим током.
- Не используйте зарядное устройство под дождем или когда инструмент мокрый.
 Несоблюдение этого правила может привести к серьезным травмам или смерти в результате поражения электрическим током.
- Не вставляйте металлическую проволоку или токопроводящие предметы в вентиляционное отверстие зарядного устройства.
 Несоблюдение этого может привести к летальному исходу или серьезным последствиям, травмам в результате поражения электрическим током.
- Не пытайтесь разбирать зарядное устройство. Держите зарядное устройство в недоступном для детей месте.
- Если шнур зарядного устройства поврежден, замените или немедленно отремонтируйте его.
 Использование зарядного устройства с поврежденным шнуром питания может вызвать удар электрическим током. Поражение электрическим током может привести к серьезным травмам.
- Избегайте короткого замыкания клемм аккумулятора.
 Между короткозамкнутыми клеммами аккумулятора возникает большой ток, что может вызвать серьезные повреждения и инциденты. Если аккумулятор не используется, убедитесь, что защитный колпак батареи установлен перед хранением аккумулятора.
- Избегайте сильных ударов по аккумулятору и не протыкайте аккумулятор острыми предметами.
 Попытка сделать это может привести к пожару или взрыву, и привести к серьезным травмам.
- Храните аккумулятор в помещении при температуре 0 ~40 °C и избегайте попадания на него прямого света и не храните его в закрытых и влажных местах или при повышенной температуре.
 Попытка сделать это может привести к пожару или взрыву и привести к серьезным травмам.
- Не пытайтесь перезарядить батареи, которые не поставляются вместе с беспроводным устройством (на это указывает миганием желтого индикатора на зарядном устройстве).
 Попытка сделать это может привести к пожару или взрыву и привести к серьезным травмам.

4. Предупреждения по безопасности работы с аккумуляторным блоком

- Не бросайте аккумулятор в огонь.
 Аккумулятор может взорваться при высокой температуре, и это может привести к серьезным травмам.

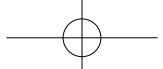

2) **Не допускайте короткого замыкания клемм батареи.**
Когда две клеммы аккумулятора закорочены - замкнуты, генерируется очень большой ток. В результате может произойти возгорание или взрыв, что может привести к серьезным травмам.

3) **Убедитесь, что температура батареи не превышает 45 ° C.**
Если температура батареи превышает 45 ° C, его характеристики и срок службы уменьшаются. Если температура батареи увеличивается, реле переключателя температуры начинает срабатывать, и контакты будут отсоединены. Если вы устанавливаете перегретый аккумулятор в зарядное устройство, загорается соответствующий индикатор разряда батареи. Охладите аккумулятор перед зарядкой.

4) **Во время зарядки аккумулятора не заряжайте его непрерывно несколько раз.**
Это вызывает перегрев зарядного устройства или может снизить емкость аккумулятора, что может снизить его емкость и сократить срок службы.

5) **Не разбирайте аккумулятор.**
Неправильная сборка может привести к удару электрическим током, или пожару.

6) **Храните батарею в помещении при температуре 0~40 ° C и избегайте попадания прямого света. Не храните его в закрытых и влажных местах, или при повышенной температуре.**
Может произойти пожар или взрыв, что приведет к серьезным травмам.

7) **Избегайте сильных ударов по аккумуляторной батарее и не протыкайте аккумуляторный отсек острым предметом.**
Может произойти пожар или взрыв, что приведет к серьезным травмам.

8) **Не позволяйте детям менять батарею аккумулятора без присмотра взрослых.**

Неправильная сборка или повреждение шнура питания могут привести к удару электрическим током или возгоранию.

5) **Убедитесь, что аккумулятор надежно установлен в корпус инструмента перед началом работы.**

Если аккумулятор установлен неплотно, он может выпасть во время операции из инструмента и вызвать травмы верхней части стопы.

6) **Не позволяйте опыту, полученному из-за частого использования инструментов позволить вам расслабиться и игнорировать правила безопасности при работе с инструментом.**

Неосторожное действие может привести к серьезным травмам за доли секунды.

7) **Держите ручки и поверхности для захвата инструмента сухими, чистыми и обезжиренными.**

Скользкие ручки и поверхности захвата инструмента не позволяют безопасно работать с инструментом и контролировать его в неожиданных ситуациях.

8) **Температура инструмента должна быть в пределах -20 ~ 50 ° C, в противном случае, инструмент не будет работать должным образом.**

6. Проверка перед началом работы с инструментом

1) **Источник питания (используется в зарядном устройстве)**

a) Следите за номиналом сетевого напряжения. Напряжение источника питания должно соответствовать напряжению указанному на заводской табличке инструмента.

b) Пожалуйста, проверьте, соответствует ли номинальное напряжение сети номинальному напряжению зарядки аккумулятора. Использование батареи в сети с более высоким номинальным напряжением, чем номинальное напряжение продукта может привести к возгоранию и повреждению мотора.

2) **Крепление аккумулятора**

Перед тем, как вы используете инструмент.



Предупреждение

Убедитесь, что аккумулятор плотно установлен вами в корпус инструмента перед началом работы. Если аккумулятор разряжен или не плотно закреплен, он может выпасть во время работы с инструментом и причинить травму верхней части стопы

3) **Полярность клемм батареи**

Если полярность батареи неправильная, это может вызвать неисправность работы выключателя. Так же может быть изменено направление вращения, что может создать опасные ситуации.

4) **Пробный запуск инструмента**

Перед началом работы наденьте защитную одежду (защитные очки, защитный шлем, беруши, защитные перчатки) и запустите инструмент в сторону от других людей, чтобы убедиться, что инструмент работает нормально.

5. Дополнительные предупреждения о безопасности

1) **Не вставляйте провода или другие подобные предметы в вентиляционные прорези.**
Вы можете погибнуть от удара электрическим током или получить травму.

2) **При длительном использовании вспомогательные инструменты становятся горячими.**
При извлечении наконечника из инструмента, избегайте контакта приспособления с кожей и используйте соответствующие защитные перчатки при захвате горячей насадки или наконечника.

3) **Пользуйтесь только зарядкой, одобренной компанией Keyang для батарей инструментов с беспроводной связью.**

Батареи других типов могут взорваться при зарядке, причиняя телесные травмы и материальный ущерб.

4) **Не разбирайте зарядное устройство и не используйте зарядное устройство, если оно получило сильный удар, упало или иным образом было повреждено. Немедленно замените поврежденный шнур или вилку шнура питания.**

RU

5) Место работы

Проверьте рабочее место и соблюдение правил техники безопасности. Избегайте скопления пыли на рабочем месте. Помните, пыль легко воспламеняется. Пыль от таких свинецсодержащих материалов, как покрытия, минералы и металл могут быть вредными для здоровья. Контакт с пылью или ее вдыхание может вызвать аллергические реакции у оператора или у окружающих и / или привести к респираторным инфекциям. Некоторая металлическая пыль считается опасной, особенно в сочетании со сплавами, такими как цинк, алюминий или хром. Материалы, содержащие асбест, можно обрабатывать только специалистам. Обеспечьте хорошую вентиляцию рабочего места. Рекомендуется использовать респиратор с фильтром класса P2. Соблюдайте соответствующие правила техники безопасности, принятые в вашей стране в отношении материалов, с которыми предстоит работать.

6) Выключатель

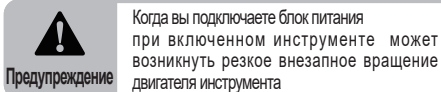

Убедитесь, что рычаг выключателя возвращается в исходное положение (ВЫКЛ).

	Пожалуйста, внимательно прочтите настоящее руководство перед началом работы с инструментом
	Наденьте защитный шлем
	Носите защитные очки
	Носите беруши
	Наденьте защитную маску.
	Используйте защитные перчатки
	Не выбрасывайте аккумуляторные батареи вместе с общими отходами
	Подлежит возврату согласно Нормативу Возврат отработанного материала
	Температура батареи выше 50 °C вызвать повреждение
	Не сжигайте аккумуляторная батарея
	Прибор Класса II
	Для использования внутри помещений

V	вольт	n	Скорость без нагрузки
	Направление постоянного тока	/min	Число оборотов или число ходов возврат движения



Декларация о соответствии требованиям ЕС

Мы заявляем, что эти продукты соответствуют стандартам EN 60745-1, EN 60745-2-3, EN 55014-1, EN 55014-2, EN 61000-3-2 и EN 61000-3-3, EN IEC 63000 в соответствии с директивы 2006/42 / EC, 2014/30 / EU, 2011/65 / EU

Сын Ёль, Ли
Заведующий

Г-н Виллем ван ден Кромменакер
KEM Europe BV Генеральный директор
KEM Europe BV

7. Уровень шума и вибрации

1) Шум и вибрация

Значения уровня шума определены в соответствии с EN 60745

Электроинструмент	DG20BLH-100SV DG20BLH-125SV
Эмиссионный звук по шкале A уровень давления (л pA) [дБ (A)]	80
A-взвешенный уровень звука (L WA) [дБ (A)]	91
Погрешность (K) [дБ (A)]	3

2) Оператор должен носить средства защиты органов слуха.

3) Эмиссия вибрации

Суммарные значения вибрации (сумма трехосных векторов) определяется согласно EN 60745

Электроинструмент		DG20BLH-100SV DG20BLH-125SV
Шлифование - Срезающее колесо	Эмиссия вибрации значение (а час AG) [м/с ²]	6
	Неопределенность(K) [м/с ²]	1,5
Шлифование - Проволочн. щетка	Эмиссия вибрации значение (а час DS) [м/с ²]	3,0
	Неопределенность(K) [м/с ²]	1,5

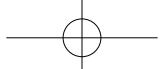

KEYANG DG20BLH-100SV БЕСПРОВОДНАЯ УГЛОВАЯ ШЛИФМАШИНА
DG20BLH-125SV БЕСПРОВОДНАЯ УГЛОВАЯ ШЛИФМАШИНА

11

4) Объяснение приведенной информации:

- Заявленное общее значение вибрации было измерено в соответствии со стандартным тестом, методом, указанным в EN 60745, и может использоваться для сравнения измеренных данных.
- Эту информацию также можно использовать, как заявленное суммарное значение вибрации при предварительной оценке воздействия вибрации.

5) Предупреждения:

- Уровень вибрации при фактическом использовании электроинструмента может отличаться от заявленной общей вибрации в зависимости от того, как используется инструмент.
- Обратите внимание на дополнительные меры безопасности для защиты оператора, основанные на оценке длительности воздействия в реальных условиях, принимая учет всех частей рабочего цикла, таких как время, когда инструмент выключен и когда он работает на холостом ходу в дополнение к рабочему времени

8. Технические характеристики и список поставки

1) Технические характеристики

Модель		Ед.изм	DG20BLH-100SV	DG20BLH-125SV
Инструмент	Номинальное напряжение	В	18 (МАКС.20)	
	Скорость без нагрузки	мин.	4500 / 6000 / 9000	
	Размер размола камня [мм] (внешний диаметр x толщ. x внутр. диам.)	Ømm	100X6X16	125X6X22.23
	Шпиндель шлифовальной машины		M10	M14
	Вес	кг	2,3	2,5

Тип аккумулятора: Li-Ion	BL18045A	BL18043A BL18049A	BL18044A BL18053A	BL18050A
Напряжение [В]	18 (МАКС.20)			
Емкость, Ah	2,0	4,0	5,0	8,0
Вес [кг]	0,4	0,6		0,9
Рабочая температура	0-50			
Хранение, темп. окружающей среды	-20~25			
Зарядка [мин] (Зарядка: Модель: C14415)	60	120	150	240
Зарядка [мин] (Зарядка: Модель: C18046A)	Данных нет	40	50	80

RU

Зарядное устройство	C14415	C18046A
Входное напряжение (В)	100-127 / 220-240	
Частота (Гц)	50/60	
Выходное напряжение [В]	14,4-18	
Зарядный ток [А]	1,5	6,5
Рабочая температура окружающей среды [° C]	4-40	
Вес [кг]	0,23	0,6
Класс безопасности	 (устройство Класса II)	

- Вес согласно EPTA-Procedure 01/2003

2) перечень поставки

Поз.	Модель	DG20BLH-100SV DG20BLH-125SV	
		комплект	ИНСТРУМЕНТ
Точильный камень		—	—
Гаечный ключ		О	О
Боковая ручка		О	О
Аккумулятор		О	—
Устройство для зарядки батареи		О	—
Руководство пользователя		О	О
Коробка для инструментов.		О	—

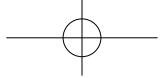

9. Описание функций и способы применения

1) Описание функций

(См. Рис. 1)

- | | |
|---------------------|---------------------|
| ① Крышка редуктора | ④ Аккумулятор |
| ② Кнопка блокировки | ⑤ Рычаг выключателя |
| ③ Корпус | ⑥ Защита шлифкруга |

2) Типы применения

- Окончательная чистовая обработка (финишнг) и шлифовка бронзовых, алюминиевых, чугунных изделия.
- Шлифовка мест сварки и удаление ржавчины.
- Отделка пластмассы, шифера, кирпича и мрамора.
- Прорезь пазов и резка черепицы, камня и т. д. с помощью установленного алмазного круга.

10. Установка и удаление шлифовального камня



Предупреждение

Всегда следите за тем, чтобы инструмент был выключен если аккумуляторный блок удаляется и перед проведением любых работ по обслуживанию инструмента.



Предупреждение

Устанавливайте защиту шлифкруга и носите защитные очки во время использования дисковой шлифовальной машины со специальным приспособлением.

1) Точильный камень

(См. Рис. 5)

- | | |
|--------------------|-------------------|
| ⑦ Точильный камень | ⑩ Шайба шлифкруга |
| ⑧ Гайка шлифкруга | ⑪ Шпиндель |
| ⑨ Ключ | ⑫ Стопорный штифт |

- Направьте шпиндель вверх. Вставьте вдавленную часть шайбы шлифкруга на плоскую часть шпинделя.
- Поместите выступающую часть точильного камня на шайбу шлифкруга.
- Установите гайку круга на винт шпинделя шлифовального камня.
- Вставьте стопорный штифт в крышку редуктора, затем закрепите гайку шлифкруга гаечным ключом.

2) Шлифовальный диск.

(См. Рис. 6)

- ⑬ Шлифовальный диск

Шлифовальный диск

Не используйте колесную шайбу и колесную гайку для точильного камня. Используйте другую гайку с шайбой предназначенную для шлифовального диска.

- Установите резиновую подушку и шлифовальный диск на шпиндель.
- Установите шайбу на шпиндель сверху шлифовальный диск.
- Зафиксируйте шпиндель, нажав на стопорный штифт пальцами. Затем плотно затяните гайку с шайбой гаечным ключом.
- Сделайте то же в обратном порядке, чтобы удалить шлифовальный диск.

3) Отрезной круг.

(См. Рис. 7)

- ⑭ Диск отрезной

- Установите шпиндель сверху. Вставьте вдавленную часть колесной шайбы на плоскую часть шпинделя.
- Установите выступающую часть отрезного круга. на шайбу колеса.
- Установите колесную гайку на винт шпинделя отрезного круга.
- Вставьте стопорный штифт в крышку редуктора, затем закрепите колесную гайку гаечным ключом.

4) Проволочная щетка

(См. Рис. 8)

- | | |
|-----------------------|--------------|
| ⑮ Боковая ручка | ⑯ Защита рук |
| ⑰ Металлическая щетка | |

Для работы с проволочной щеткой всегда устанавливайте защиту рук

- Проволочная щетка должна быть навинчена на шпиндель шлифовального станка до тех пор, пока он не будет плотно прилегать к фланцу шпинделя шлифовального станка на конце шпиндельной резьбы шлифовальной машинки
- Затяните проволочную щетку гаечным ключом.

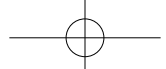

5) Защита шлифовального круга

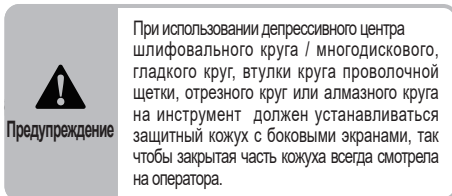

(См. Рис. 9)

- Совместите утопленный вырез сальника и выступающую часть защитного кожуха круга.
- После включения рычажка быстрого соединения на короткое время, установите защитный кожух круга под нужным углом.
- Убедитесь, что рычажок быстрого соединения возвращен в исходное положение.
- ※ Чтобы снять кожух колеса, нажмите на рычаг быстрого соединения и переместите кожух колеса в направлении противоположном направлению указанному стрелкой.

11. Рабочие инструкции

1) Избегайте прилагать чрезмерное давление на шлифовальный камень.

Избегайте чрезмерного давления на шлифовальный камень. Шлифовка производится под действием веса инструмента. Несильно прикоснитесь шлифовальным камнем заготовки.. Чрезмерное давление на шлифовальный камень снизит скорость шлифования и вызовет шероховатость отделочной поверхности. Также это может привести к перегреву и отказу двигателя инструмента.

2) Угол приложения усилия

(См. Рис. 10)

Не прижимайте шлифовальный камень всей поверхностью к шлифуемой поверхности. Для выполнения шлифовальных работ периферийной окружностью шлифовального камня, рекомендуется направлять дисковый шлифовальный круг, наклонив его на угол 15-30 градусов, как показано на рисунке.

3) Направление шлифования

При использовании нового шлифовального камня обязательно шлифуйте, отводя инструмент назад (направление В), пока шлифовальный камень не станет закругленным по краю. Затем шлифмашину можно перемещать в любом направлении. Для грубого шлифования обычных стальных материалов лучше всего подходит камень с шлифовальными частицами: А, (номер № 36). Кроме того, его можно использовать для широкого спектра других обрабатываемых материалов. Если используется шлифовальный камень более низкого номера, слегка коснитесь шлифовальным камнем обрабатываемого материала и равномерно отшлифуйте, чтобы получить гладкую чистовую поверхность, которую можно использовать, как шлифовальный камень с сеткой более высокого номера

4) Меры предосторожности после использования

Выключите инструмент, чтобы остановить вращение шлифовального камня. Храните дисковый шлифовальный круг в безопасном месте. При хранении дисковой шлифовальной машины с установленным вращающимся шлифовальным камнем, который может быть после работы заполнен пылью и стружкой, пыль и стружка могут попасть внутрь дисковой шлифовальной машины.

На шлифовальном камне от удара могут образоваться трещины или канавки. Будьте осторожны, чтобы не повредить дисковый шлифовальный круг. Если дисковый шлифовальный станок ударился о что-либо или упал, необходимо проверить состояние шлифовального камня и дискового шлифовального инструмента.

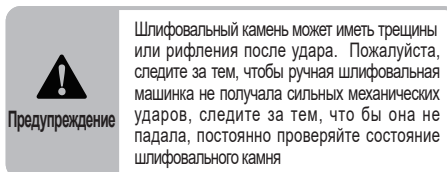

5) Как повернуть головку шлифовальной машины

(См. Рис. 11)

Перед любой операцией выньте вилку из розетки. Для вышеуказанной цели, поверните головку дисковой шлифовальной машины на 90 градусов вместо того, чтобы поворачивать саму машинку. Открутите четыре винта и головку. Не снимайте головку с корпуса полностью, а поверните ее в новое положение. После этого установите четыре винта и затяните их.

6) Устройство защитного отключения по току утечки

Рекомендуется всегда устанавливать на инструмент устройство защитного отключения по номинальному дифференциальному току 30 мА или меньше.

7) Очистка пылезащитного чехла

(См. Рис. 12)

- Снимите пылезащитный чехол, как показано на рисунке.
- Очистите пылезащитный чехол с помощью воздушной струи и снимите устанавливаемые детали.

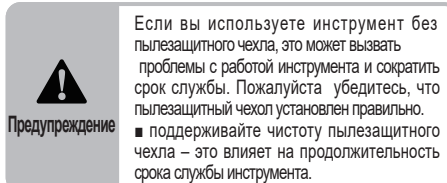

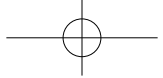
RU
12. Как использовать аккумулятор и зарядное устройство
1) Зарядка аккумуляторной батареи

 (См. Рис. **2**)

- Если вилка шнура питания подключена к розетке источника питания, индикатор будет дважды мигать попеременно зеленым цветом → красным → желтым в течение одной секунды.
- Вставьте аккумулятор в зарядное устройство, начнется зарядка аккумулятора инструмента.
- Время работы инструмента от аккумулятора становится значительно короче после зарядки аккумулятора. Используйте новую батарею, если срок службы батареи значительно уменьшен.

※ **Батарея будет нормально работать, если вынимается из упаковки впервые после покупки или после длительного периода неиспользования.**

Предупреждение

Избегайте короткого замыкания клемм батареи. Короткое замыкание может стать причиной пожара или взрыва, и это может вызвать серьезную травму. Храните аккумулятор в защитном чехле, если он не используется длительное время.

2) Индикация заряда аккумулятора

Предупреждение

Используйте только аккумулятор указанного типа и соответствующее зарядное устройство. Использование неправильно подобранного аккумулятора и зарядного устройства могут вызвать пожар, взрыв, перегрев батареи или собой при зарядке батареи.

Светодиодный дисплей	Индикация зарядки
Зеленый мигает	Зарядка в режиме ожидания
Красный свет	Идет зарядка
Зеленый свет	Зарядка завершена
Красный мигает	Ожидание (аккумулятор слишком горячий)
Желтый мигает	Зарядка невозможна

Предупреждение

Не забудьте вытащить вилку из сетевой розетки, если аккумулятор полностью заряжен.

- Если перегретый аккумулятор вставлен в зарядное устройство, индикатор заряда будет мигать красным цветом. Затем начнет работать охлаждающий вентилятор зарядного устройства, чтобы охладить аккумулятор. Когда охлаждение завершится, начнется зарядка.
- Зарядное устройство поддерживает проверку состояния полного заряда аккумулятора.с) Press the check battery power button to check
- Нажмите кнопку проверки заряда батареи, чтобы проверить уровень заряда аккумулятора.

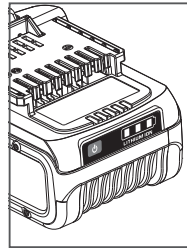

75 ~ 100% заряда

35 ~ 74% заряда

3 ~ 34% заряда

Меньше 3% заряда

3) Установка и удаление аккумулятора
а) Установка

 (См. Рис. **3**)

Убедитесь, что выключатель находится в положении ВЫКЛ в целях безопасности, нажмите кнопку разблокировки для блокировки выключателя.

Вдавливайте аккумулятор в электроинструмент до тех пор, пока не почувствуете щелчок кнопки блокировки батареи.

б) Удаление

 (См. Рис. **4**)

Нажмите кнопку отсоединения аккумулятора и вытяните аккумулятор из электроинструмента. Не используйте чрезмерное усилие или не наносите по нему ударов.

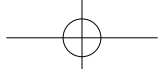

13. Техническое и сервисное обслуживание

Отключите источник питания от инструмента перед выполнением любого вида обслуживания инструмента. Для безопасной работы содержите изделие в чистоте.

1) Очистка

Для безопасной и правильной работы всегда держите шлифовальную машинку и вентиляционные щели инструмента в чистоте.

2) Замена шлифовального камня Для Пожалуйста, замените шлифовальный камень на новый если наружный диаметр шлифовального камня в 100 мм изношен до 50 мм (для шлифовального камня в 125 мм - 70 мм)

3) Винты

Убедитесь, что винты в каждой детали инструмента затянуты через регулярные промежутки. Когда винты ослабнут, затяните их. Ослабленный винт вызывает опасные ситуации.

4) Мотор

Обмотка и коммутатор в двигателе – это сердце дисковой шлифовальной машинки. Не царапайте поверхность обмотки и коммутатор в двигателе, следите за тем, чтобы на них не попало масло или вода.



Предупреждение

Пыль в двигателе вызывает проблемы мотора. После использования диска шлифовального станка в течение 50 часов, продуйте инструмент сжатым воздухом через вентиляционные прорезы около ручки, вращая диск шлифовальный диск на холостом ходу, чтобы выдуть пыль из двигателя.

5) ОХРАНА ОКРУЖАЮЩЕЙ СРЕДЫ

Инструменты и аксессуары содержат значительное количество полезного вторичного сырья и пластмасс, которые могут быть переработаны после окончания срока службы. Поэтому, пластиковые детали помечены, как материалы вторичного использования, их нужно сортировать по типу.



Предупреждение

Не выбрасывайте аккумулятор в бытовые отходы, в открытый огонь или воду.

6) Что делать, если инструмент не работает нормально

Очень опасно устранять неполадки или ремонтировать инструмент самостоятельно, обратитесь в ближайший сервисный A / S-центр (торговое агентство) и оставьте запрос на сервисные

Ремонт должен проводить только квалифицированный электрик.

7) У- обр. шнур питания

Если шнур питания поврежден, его необходимо заменить специальным шнуром или узлом, который можно получить у производителя или у его сервисного агента.

8) Послепродажное обслуживание и поддержка клиентов

Наша служба послепродажного обслуживания ответит на ваши вопросы, касающиеся обслуживания и ремонта вашего продукта, а также покупки запасных частей. Покомпонентные изображения и информацию о запасных частях также можно найти в разделе: <http://www.keyang.com/eng/> Наши представители по обслуживанию клиентов могут ответить на ваши вопросы относительно возможных применений и настройки продуктов и аксессуаров.

Корея

Keyang Electric Machinery Co.,Ltd.
9, Сандан-ро, Данвон-гу, Ансан-си, Кенги-до, Республика Корея
Тел . +82 31 490 5300

Европе

Hoogstraat 9, 5469 EL Erp, Нидерланды
Тел +31 413 288 345

Китай

Keyang Electric Machinery (Suzhou) Co., Ltd.
No. 889, Songjia Road, Wusongjiang Science and Технологический промышленный парк, район Учжун, Сучжоу, Цзянсу, Китай
Тел . +86 512 6561 3321



Утилизация старого электрического и электронного оборудования (применимо в Европейском Союзе и других европейских странах с системы раздельного сбора)



Этот символ на продукте или его упаковке указывает на то, что этот продукт нельзя утилизировать как бытовые отходы. Вместо этого он должен быть передан в соответствующий пункт по утилизации электрического и электронного оборудования.

Обеспечивая правильную утилизацию этого продукта, вы помогаете предотвратить возможные негативные последствия для окружающей среды и здоровья человека, которые в противном случае могли бы быть вызвано ненадлежащим обращением с отходами этого продукта.



KEYANG
ELECTRIC MACHINERY

9, Sandan-ro, Danwon-gu, Ansan-si, Gyeonggi-do, Republic of Korea
Tel : Int+82-31-490-5300

2022.09.15

